

Beschriftungen für Lan Produkte der Elbro AG / Telematics

Art.-Nr. STP-82 030/31

Patch Panel Swissline 2HE, 30 Fach

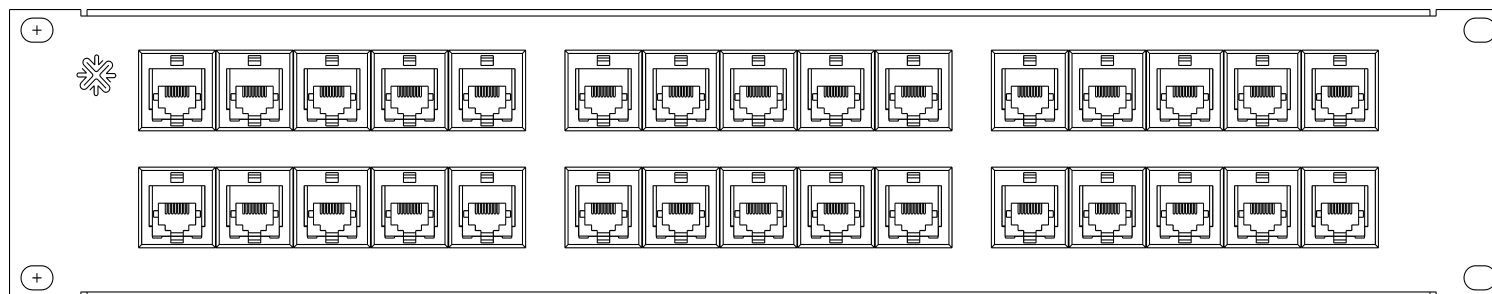

Bitte Zutreffendes ankreuzen

6 x 5er Bezeichnungsstreifen 125 x 10 mm, Selbstklebend Art.-Nr. C01-4602-5 Preis: Fr. 1.60 pro Streifen exkl. MWST

oder

2 x 15er Bezeichnungsstreifen 400 x 10 mm, Selbstklebend Art.-Nr. C01-4602 Preis: Fr. 6.50 pro Streifen exkl. MWST

- Bezeichnung von Nr.: _____ bis Nr.: _____

- Bezeichnung von Nr.: _____ bis Nr.: _____

- Bezeichnung von Nr.: _____ bis Nr.: _____



Bestellung bei:



Beschriftungen für Lan Produkte der Elbro AG / Telematics

Art.-Nr. STP/UTP-70 500/1/2/3/4

Voice Panel Swissline 1HE, 30 Fach

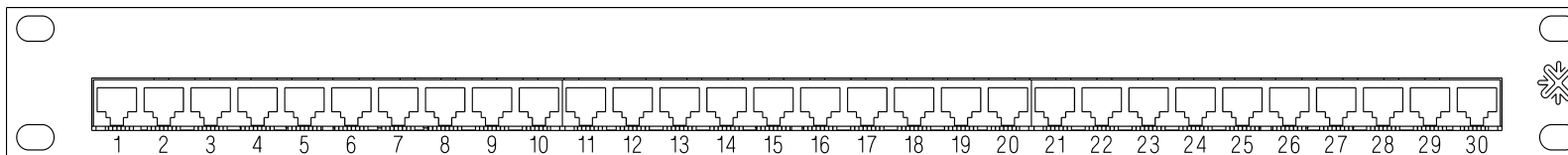

Bitte Zutreffendes ankreuzen

- 3 x 10er Bezeichnungstreifen 140 x 10 mm, Selbstklebend Art.-Nr. C01-4604-10 Preis: Fr. 2.20 pro Streifen exkl. MWST
- oder
- 1 x 30er Bezeichnungstreifen 430 x 10 mm, Selbstklebend Art.-Nr. C01-4604 Preis: Fr.10.50 pro Streifen exkl. MWST

- Bezeichnung von Nr.: _____ bis Nr.: _____
- Bezeichnung von Nr.: _____ bis Nr.: _____
- Bezeichnung von Nr.: _____ bis Nr.: _____
- Bezeichnung von Nr.: _____ bis Nr.: _____



Bestellung bei:



Beschriftungen für Lan Produkte der Elbro AG / Telematics

Art.-Nr. STP-80 300/2/4/5

Voice Panel, Standard, 1HE, 24 Fach

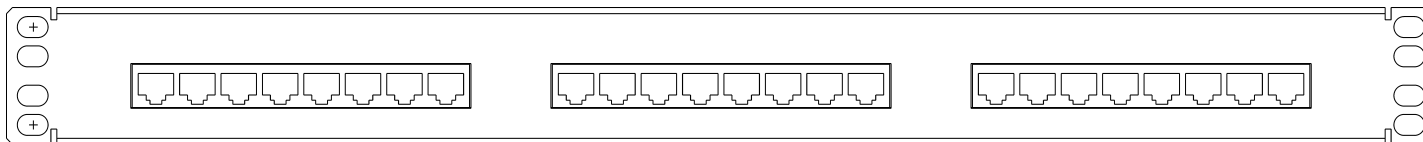

Bitte Zutreffendes ankreuzen

- 3 x 8er Bezeichnungsstreifen 115 x 8 mm, Selbstklebend Art.-Nr. C01-4608-8 Preis: Fr. 1.80 pro Streifen exkl. MWST
- oder
- 1 x 24er Bezeichnungsstreifen 400 x 8 mm, Selbstklebend Art.-Nr. C01-4608 Preis: Fr. 8.50 pro Streifen exkl. MWST

- Bezeichnung von Nr.: _____ bis Nr.: _____
- Bezeichnung von Nr.: _____ bis Nr.: _____
- Bezeichnung von Nr.: _____ bis Nr.: _____
- Bezeichnung von Nr.: _____ bis Nr.: _____



Bestellung bei:



Beschriftungen für Lan Produkte der Elbro AG / Telematics

Art.-Nr. STP-80 308/10

Patch Panel Standard 1HE, 24 Fach

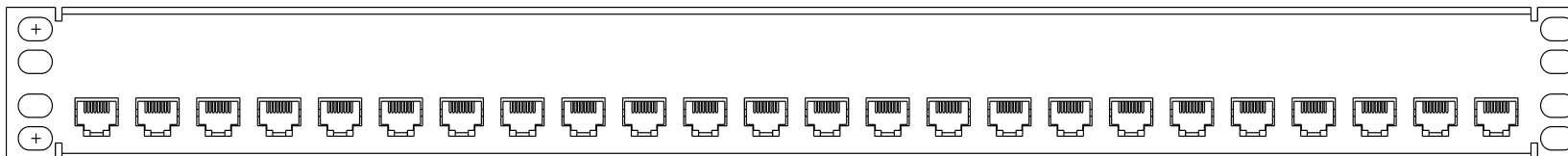

Bitte Zutreffendes ankreuzen

- 3 x 8er Bezeichnungsstreifen 145 x 10 mm, Selbstklebend Art.-Nr. C01-4606-8 Preis: Fr. 2.00 pro Streifen exkl. MWST
- oder
- 1 x 24er Bezeichnungsstreifen 445 x 10 mm, Selbstklebend Art.-Nr. C01-4606 Preis: Fr. 9.50 pro Streifen exkl. MWST

- Bezeichnung von Nr.: _____ bis Nr.: _____
- Bezeichnung von Nr.: _____ bis Nr.: _____
- Bezeichnung von Nr.: _____ bis Nr.: _____
- Bezeichnung von Nr.: _____ bis Nr.: _____



Bestellung bei:



Beschriftungen für Lan Produkt der Elbro AG / Telematics

Art.-Nr. STP-82 152

ITT Modul 6

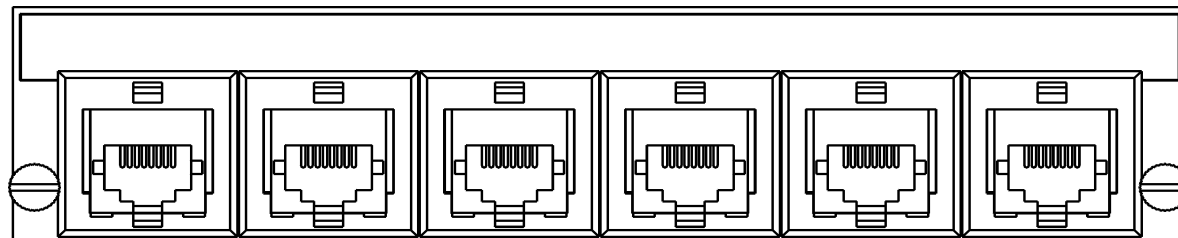

6er Eischubstreifen 159 x 9mm, Halbkarton Preis: Fr. 1.80 pro Streifen exkl. MWST



- Bezeichnung von Nr.: _____

bis Nr.: _____

- Bezeichnung von Nr.: _____

bis Nr.: _____

- Bezeichnung von Nr.: _____

bis Nr.: _____

- Bezeichnung von Nr.: _____

bis Nr.: _____



Swiss Technology Company



Bestellung bei:



info@weiss-basso.ch Tel: 044 / 740 59 51
CH-8953 Dietikon Fax: 044 / 740 53 73

Beschriftungen für Lan Produkte der Elbro AG / Telematics

Art.-Nr. STP-82 016/17/32/33 Patch Panel Swissline 1HE, 16 Fach oder 2HE, 32 Fach

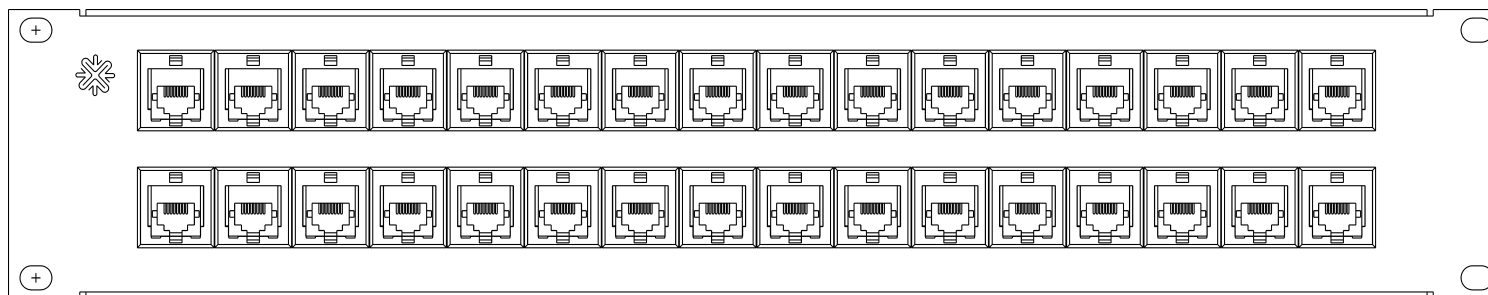

2 x 16er Bezeichnungsstreifen 400 x 10 mm, Selbstklebend Art.-Nr. C01-4600 Preis: Fr. 6.50 pro Streifen exkl. MWST

- Bezeichnung von Nr.: _____ bis Nr.: _____
- Bezeichnung von Nr.: _____ bis Nr.: _____
- Bezeichnung von Nr.: _____ bis Nr.: _____
- Bezeichnung von Nr.: _____ bis Nr.: _____



Bestellung bei:



Beschriftungen für Lan Produkte der Elbro AG / Telematics

Art.-Nr. STP-70 610

Voice Modul 10 Fach

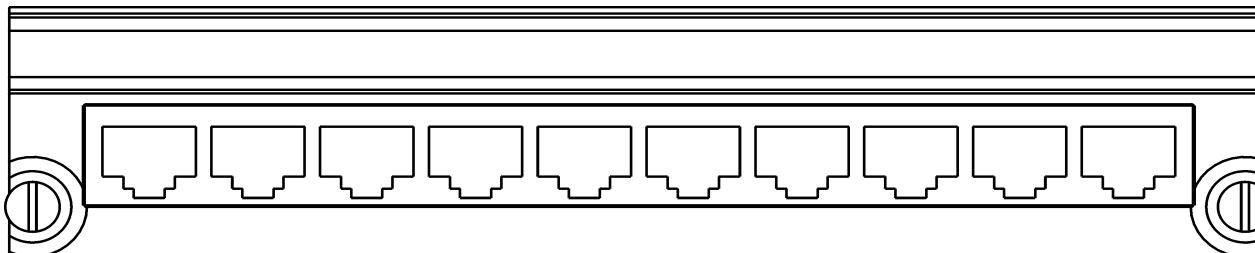

10er Eischubstreifen 159 x 9mm, Halbkarton nicht selbstklebend Preis: Fr. 2.20 pro Streifen exkl. MWST



- Bezeichnung von Nr.: _____ bis Nr.: _____
- Bezeichnung von Nr.: _____ bis Nr.: _____
- Bezeichnung von Nr.: _____ bis Nr.: _____
- Bezeichnung von Nr.: _____ bis Nr.: _____



Bestellung bei:



Beschriftungen für LAN Produkte der Elbro AG / Telematics

Art.-Nr. COS-51 116 Patch Panel ITplus® Cat. 6 Swissline 1HE, 16fach

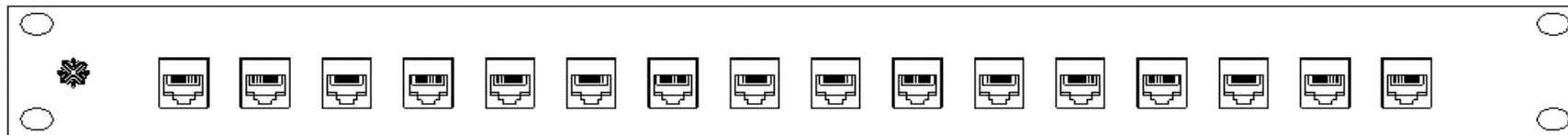

1 x 16er Bezeichnungstreifen 392 x 10 mm, Selbstklebend

Art.-Nr. C01-4610

Preis: Fr. 6.50 pro Streifen exkl. MWST



- Bezeichnung von Nr.: _____ bis Nr.: _____
- Bezeichnung von Nr.: _____ bis Nr.: _____
- Bezeichnung von Nr.: _____ bis Nr.: _____
- Bezeichnung von Nr.: _____ bis Nr.: _____



Bestellung bei:



Beschriftungen für LAN Produkte der Elbro AG / Telematics

Art.-Nr. COU-51 124-0-60 Panel ITplus® 1HE, 24 fach

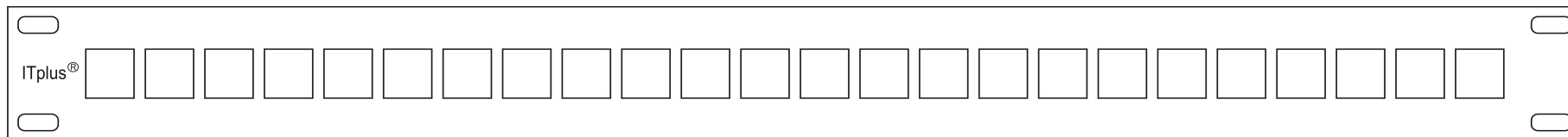

1 x 24er Bezeichnungstreifen 440 x 8 mm, Selbstklebend

Art.-Nr. C01-4624

Preis: Fr. 8.50 pro Streifen exkl. MWST



- Bezeichnung von Nr.: _____ bis Nr.: _____
- Bezeichnung von Nr.: _____ bis Nr.: _____
- Bezeichnung von Nr.: _____ bis Nr.: _____
- Bezeichnung von Nr.: _____ bis Nr.: _____



Bestellung bei:

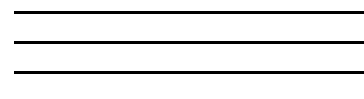

Beschriftungen für LAN Produkte der Elbro AG / Telematics

Art.-Nr. COS-51 232 Patch Panel ITplus® Cat. 6 Swissline 2HE, 32fach



2 x 16er Bezeichnungstreifen 392 x 10 mm, Selbstklebend

Art.-Nr. C01-4610

Preis: Fr. 6.50 pro Streifen exkl. MWST

- Bezeichnung von Nr.: _____ bis Nr.: _____
- Bezeichnung von Nr.: _____ bis Nr.: _____
- Bezeichnung von Nr.: _____ bis Nr.: _____
- Bezeichnung von Nr.: _____ bis Nr.: _____



Swiss Technology Company



Bestellung bei:



Bezeichnungstechnik

info@weiss-basso.ch Tel: 044 / 740 59 51
CH-8953 Dietikon Fax: 044 / 740 53 73

Beschriftungen für Lan Produkte der Elbro AG / Telematics

ITT-Dose, 1-2 Fach bestückt

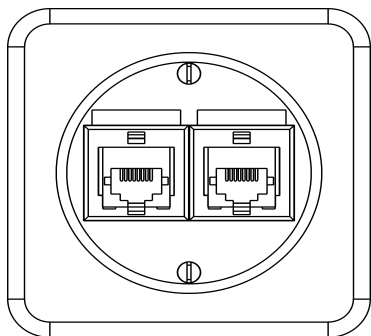

Bitte Zutreffendes ankreuzen

Dosenbeschriftung
20x4mm



- Bezeichnung von Nr.: _____ bis Nr.: _____
 - Bezeichnung von Nr.: _____ bis Nr.: _____
 - Bezeichnung von Nr.: _____ bis Nr.: _____
 - Bezeichnung von Nr.: _____ bis Nr.: _____

ITT-Dosen, 30°;1-2Fach b estückt

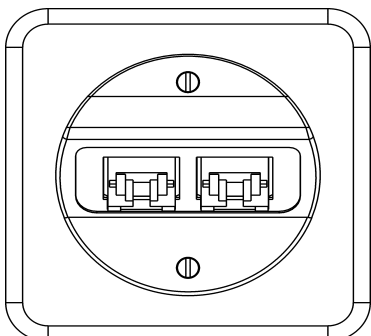

Dosenbeschriftung
20x6mm



ITT-Dosen, 1-4 Fach bestückt

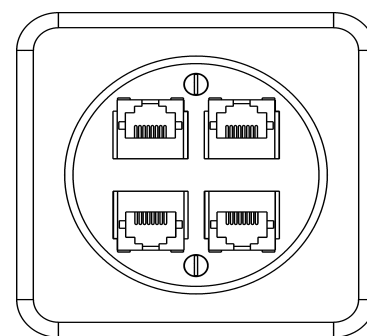

Dosenbeschriftung
18x3.5mm

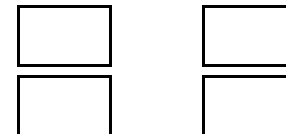

Preis: Fr. 0.47 pro Bestückung exkl. MWST
 Preis: Fr. 0.47 pro Bestückung exkl. MWST
 Preis: Fr. 0.47 pro Bestückung exkl. MWST
 Preis: Fr. 0.47 pro Bestückung exkl. MWST



Bestellung bei:



Beschriftungen für LAN Produkte der Elbro AG / Telematics

ITplus® Cat.6 Dosen, 1-2fach bestückt

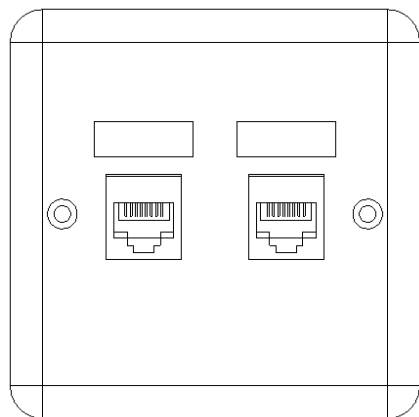

Dosenbeschriftung
10 x 6mm



- Bezeichnung von Nr.: _____ bis Nr.: _____
- Bezeichnung von Nr.: _____ bis Nr.: _____
- Bezeichnung von Nr.: _____ bis Nr.: _____
- Bezeichnung von Nr.: _____ bis Nr.: _____

- Preis: Fr. 0.47 pro Bestückung exkl. MWST
- Preis: Fr. 0.47 pro Bestückung exkl. MWST
- Preis: Fr. 0.47 pro Bestückung exkl. MWST
- Preis: Fr. 0.47 pro Bestückung exkl. MWST

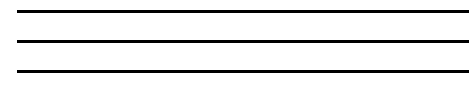

Beschriftungen für LAN Produkte der Elbro AG / Telematics

Art.-Nr. COU-81 500-61 ITplus® Cat.6 FLF Keystone Dosen, 1-2fach bestückt

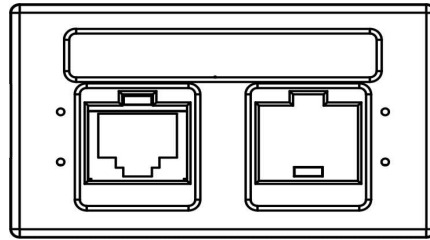

Dosenbeschriftung
44 x 6,5mm



- Bezeichnung von Nr.: _____ bis Nr.: _____
- Bezeichnung von Nr.: _____ bis Nr.: _____
- Bezeichnung von Nr.: _____ bis Nr.: _____
- Bezeichnung von Nr.: _____ bis Nr.: _____

- Preis: Fr. 0.52 pro Stück exkl. MWST
- Preis: Fr. 0.52 pro Stück exkl. MWST
- Preis: Fr. 0.52 pro Stück exkl. MWST
- Preis: Fr. 0.52 pro Stück exkl. MWST



